

LAMPE PAR56 LED ECOPROOF POUR PISCINE - ÉCLAIRAGE BLANC



Modèle : **502655**
 Type : 60 LED 3528 / 120°
 Couleur : blanc 6500K
 Contrôleur : On/Off
 Matériaux : coupe, optique et bouchon en polycarbonate (PC), écrou en nylon (PA)
 Connexion : 2 bornes métal à visser
 Nomenclature : 9405403990
 Code barre : 3700450502655



Contenus de l'emballage :

- Lampe Ecoproof PAR56
- 3 vis M4x6 (#501580)
- 3 joints Ø7, Ø9 et Ø13mm (#501849)
- 4 cales en polycarbonate (PC) (#501887)
- 4 vis en nylon (PA) (#501894)
- Notice d'installation et d'entretien

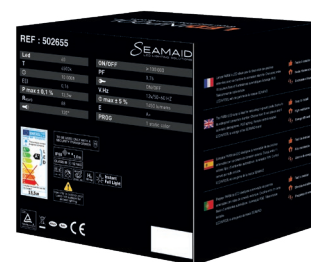

DIMENSIONS

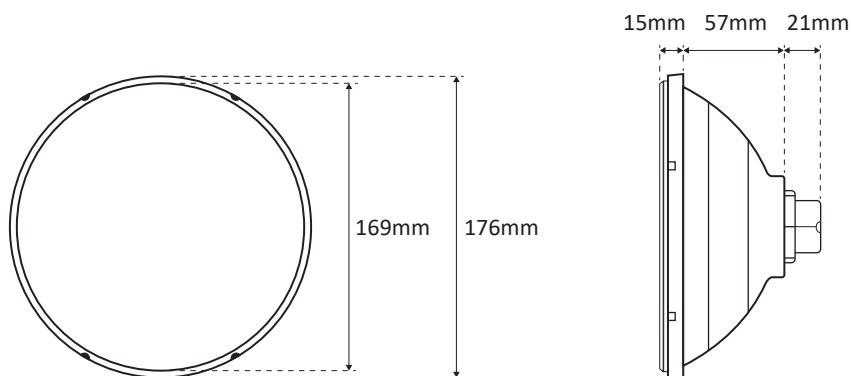

CONDITIONNEMENT

Ref.	Boite	Poids	Taille	Carton	Poids	Taille	Palette	Poids	Taille
502655	1U	0,66kg	17x17x17cm	6U	4,5kg	53x36x18cm	360U	284kg	100x120x205cm

BRANCHEMENT

Utiliser un câble de raccordement de section minimale 2 x 1mm² à adapter en fonction de la distance entre la boîte de connexion du projecteur et le transformateur ainsi que la puissance absorbée.

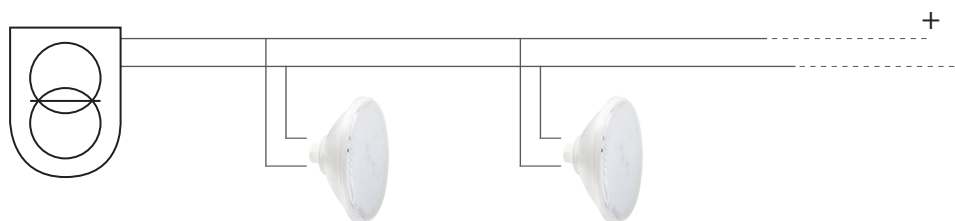

~12V(AC)
ou =20V(DC)

À N'UTILISER QU'AVEC UNE ALIMENTATION OU UN TRANSFORMATEUR ISOLANT DE SÉCURITÉ.
NE PAS BRANCHER EN SÉRIE. PROTÉGER LES CONNECTEURS AVEC DU GEL ISOLANT.

PHOTOMÉTRIE

(Mesures réalisées en laboratoire; *mesures réalisées en immersion)

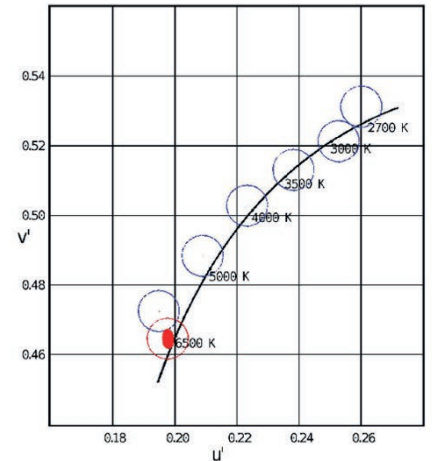
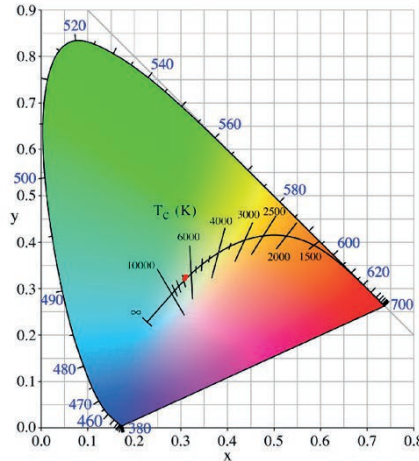
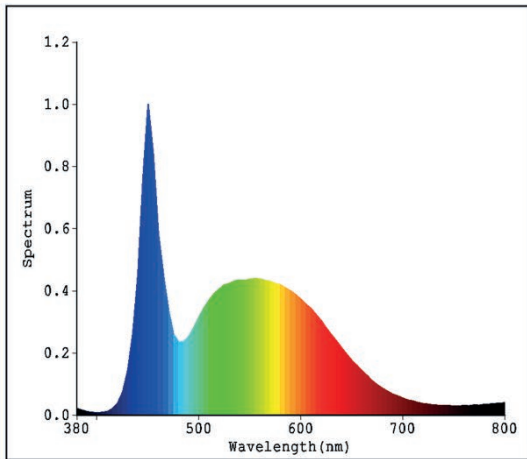

Température de couleur : blanc froid 6500K
 Ra (IRC) : 86*
 Angle de diffusion : 120°
 Flux lumineux nominal : 1650 lumens*
 Flux lumineux utile (angle 120°) : 1450 lumens*

PARAMÈTRES ÉLECTRIQUES

Puissance instantanée : 13,50W*
 Puissance stabilisée >1h : 13,50W*
 Tension d'alimentation : ~12V(AC) 50/60Hz ou ~20V(DC)
 PF maxi : 0,7 si ~12V(AC)
 PF maxi : 1 si ~20V(DC)
 Puissance minimale d'alimentation ~12V(AC) [(Pi / PF)+20%] : 23VA
 Classe électrique : III
 IEE : 0,14

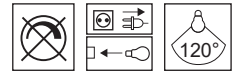

CLASS III III ~12V(AC)
 ~20V(DC)

AUTRES PARAMÈTRES

Indice de protection : IP68*
 Durée de vie du produit : > 10 000h
 Cycles de commutation : > 100 000
 Utilisation : usage en immersion dans l'eau uniquement

On
 Off
>100 000

Hg
 00mg

IP68 1,0m

!
 USE ONLY IN OUTDOOR POOL
 LAMP NOT SUITABLE FOR
 ACCENT LIGHTING

CERTIFICATIONS

La Directive CEM 2014/30/UE.
 La Réglementation Européenne EN60598-1, EN60598-2-18 dans toutes ses modifications.

